

Detalles de producto referencia CAI300REVA160

Sumidero industrial estanco de Ø300 mm para pavimentos de resina epoxi, con salida vertical Ø160 mm. Cuerpo redondeado, sifónico, con cesta de recogida de sólidos y tapa/reja extraíbles. Tapa estanca a paso de líquidos y gases, con junta perimetral y apertura mediante ventosa. El sifón puede utilizarse con o sin cesta de sólidos. La cesta de recogida de sólidos es adecuada para sumideros con o sin sifón extraíble.

Material:

Fabricado en acero inoxidable AISI 304 o 316L.
Acabado decapado.

Caudal de evacuación:

6,8 l/s

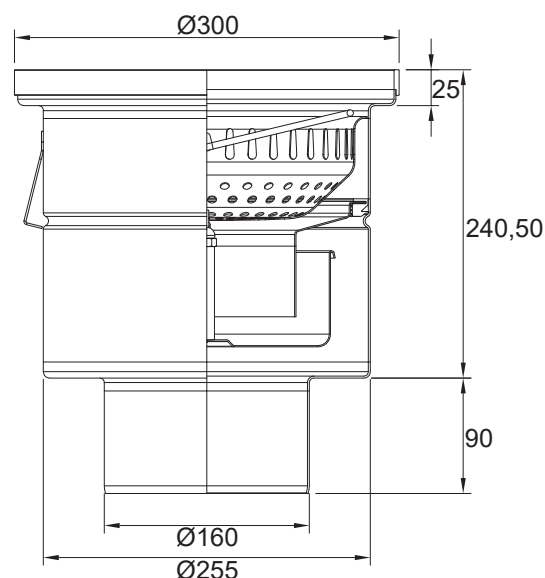
Datos técnicos:

Tipos de reja:

RA16



Estanca
Clase M



El espesor de la tapa es de 8 mm con junta perimetral y apertura mediante ventosa. La ventosa se suministra por separado